

A

3/10

CB

4/10

DLEZ

5/10

ZB LESS

6/10

OLF ENZIALE

7/10

GFRPFC EIVISIBILEA

8/10

MAFOMARFGF GLIOCCHI

9/10

OPQRSTUVWXYZWOPQRSTUVWXYZWXIMLNOPQRSTUVWXYZVIMLNOP

10/10



HAPPY



QUADRA



OPEN



LAUNDRY



GAMMA COLORI LACCATI OPACHI

004_bianco	049_luce	048_basalto	025_antracite	026_nero	011_pergamon	017_tortora	046_ghiaia
018_verde mela	023_verde oliva	065_verde bosco	050_giada	021_moka	052_lavagna	047_terra	033_cacao
053_lago	045_oltremare	067_blu navy	066_blu sky	044_avio	051_angelo	055_fiordaliso	061_malva
043_primula	010_lilla	030_fucsia	060_melanzana	022_rosso bordeaux	013_rosso cardinale	041_zucca	042_ocra

DISPONIBILE PER MODELLO: -HAPPY - QUADRA - OPEN- ELEMENTI A GIORNO-

I colori qui riprodotti sono puramente indicativi essendo soggetti alla variazione cromatica della stampa.

RIEPILOGO FINITURE -PER MODELLO-

	MELAMINICO	LACCATO OPACO	LACCATO LUCIDO
 <p>HAPPY</p>	 <p>larice spazzolato bianco</p>  <p>olmo</p>		
 <p>QUADRA</p>	 <p>olmo</p>		
 <p>OPEN</p>	 <p>olmo</p>		NON DISPONIBILE
 <p>ELEMENTI A GIORNO</p>	 <p>olmo</p>  <p>gesso</p>  <p>fango</p>		NON DISPONIBILE
 <p>LAUNDRY</p>	 <p>larice spazzolato bianco</p>  <p>olmo</p>  <p>lava</p>  <p>tavolato grigio</p>	NON DISPONIBILE	NON DISPONIBILE

I colori qui riprodotti sono puramente indicativi essendo soggetti alla variazione cromatica della stampa.

HAPPY



Caratteristiche tecniche:

STRUTTURA & FRONTALI

Pannelli in agglomerato di legno a basso contenuto di formaldeide in classe E1 nelle varie finiture.

Esterno: Melaminico Larice spazzolato bianco;
Melaminico Olmo naturale
Melaminico Gesso e Fango (solo pensili a giorno)
Laccato opaco nella gamma colori.

Interno: Nobilitato in finitura grigio alluminio;
(escluso frontali olmo in tinta).

CASSETTI

Estraibili in folding di colore grigio alluminio, con guide in metallo a scomparsa, regolabili a chiusura ammortizzata, dotati di fondo rivestito in PVC (totalmente idrorepellente).

A richiesta con sponde in metallo ad estrazione totale Hettich con chiusura ammortizzata.

SCHIENE: MDF Sp. 3 mm. finitura grigio alluminio.

CERNIERE E

BASETTE: Metallo regolabili su 3 dimensioni con sistema di apertura assistita.

RIPIANI: Cristallo con reggipiani anti-ribaltamento.

MANIGLIA: Gola alluminio per elementi basi; push per pensili e colonne.

COMPOSIZIONE #H001

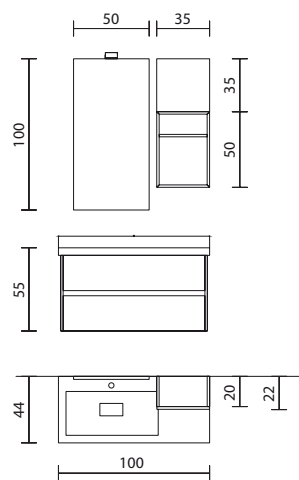

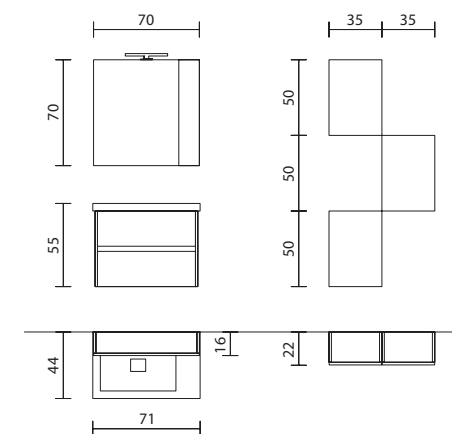

COMPOSIZIONE #H003

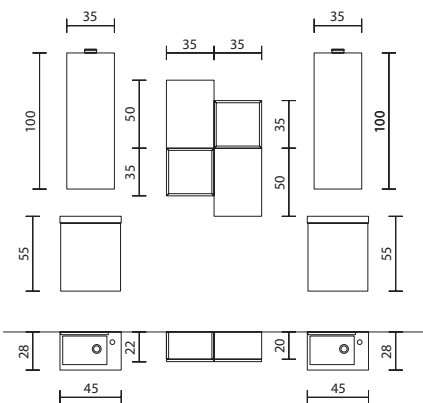

COMPOSIZIONE #H004

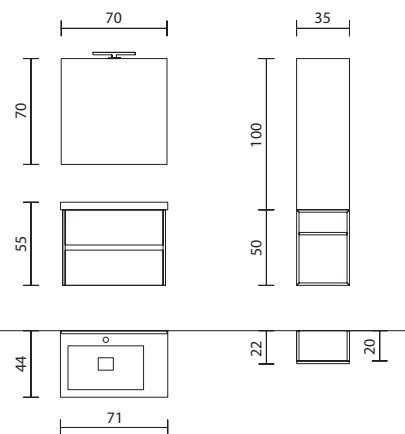

COMPOSIZIONE #H501

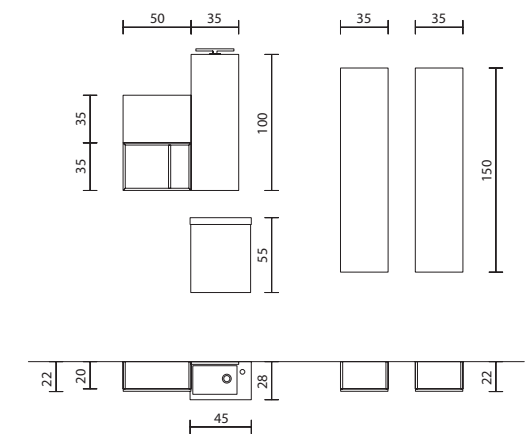

COMPOSIZIONE #H502

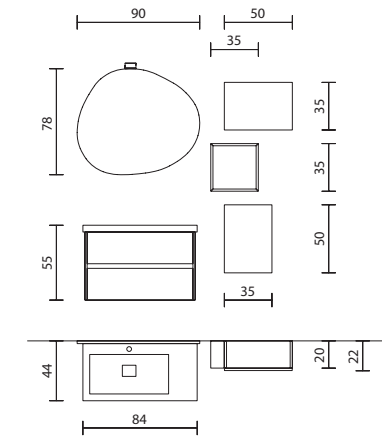

COMPOSIZIONE #H503



COMPOSIZIONE #H504

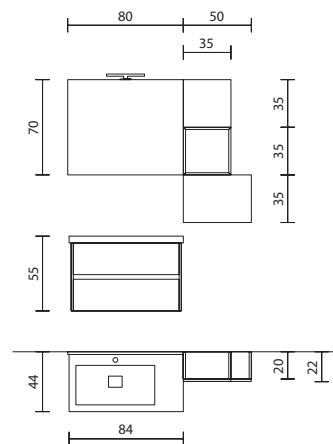
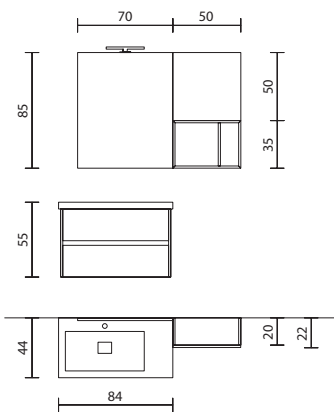

COMPOSIZIONE #H505



COMPOSIZIONE #H506

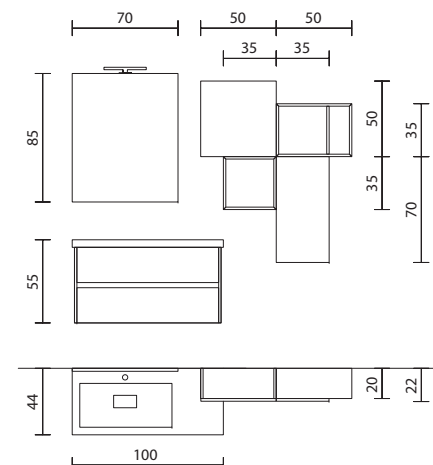
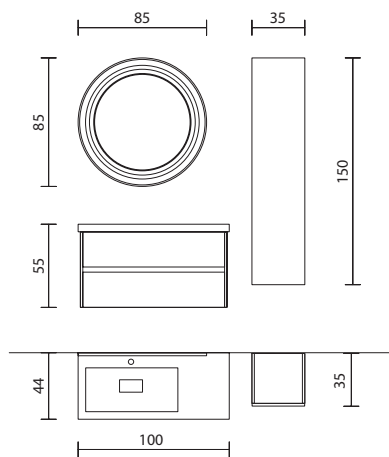

RIEPILOGO FINITURE -MOBILI-

A

TUTTO MELAMINICO





larice spazzolato bianco olmo naturale

B

SCOCCA MELAMINICO





larice spazzolato bianco olmo naturale

C



FRONTALI LACCATI OPACHI



PER LACCATURA LUCIDA MAGGIORAZIONE DEL +10%

C

TUTTO LACCATO OPACO

PER LACCATURA LUCIDA MAGGIORAZIONE DEL +10%

I colori qui riprodotti sono puramente indicativi essendo soggetti alla variazione cromatica della stampa.

RIEPILOGO FINITURE -ELEMENTI A GIORNO-

D

TUTTO MELAMINICO





olmo naturale gesso fango

E

TUTTO LACCATO OPACO



004_bianco 049_luce 048_basalto 025_antracite 026_nero 011_pergamon 017_torona 046_ghiaia
 018_verde_mela 023_verde_oliva 065_verde_bosco 050_giada 021_moka 052_lavagna 047_terra 033_cacao
 053_lago 045_oltremare 067_blu_navy 066_blu_sky 044_avio 051_angelo 055_fioridalia 061_malva
 043_primula 010_lilla 030_fucsia 060_melanzana 022_rosso_bordeaux 013_rosso_cardinale 041_zucca 042_oca

I colori qui riprodotti sono puramente indicativi essendo soggetti alla variazione cromatica della stampa.

QUADRA



Caratteristiche tecniche:

STRUTTURA & FRONTALI

Pannelli in agglomerato di legno a basso contenuto di formaldeide in classe E1 nelle varie finiture.

Esterno: Melaminico Olmo naturale
Melaminico Gesso e Fango (solo pensili a giorno)
Laccato opaco nella gamma colori.

Interno: Nobilitato in finitura grigio alluminio;
(escluso frontali olmo in tinta).

CASSETTI

Estraibili in folding di colore grigio alluminio, con guide in metallo a scomparsa, regolabili a chiusura ammortizzata, dotati di fondo rivestito in PVC (totalmente idrorepellente).

A richiesta con sponde in metallo ad estrazione totale Hettich con chiusura ammortizzata.

SCHIENE: MDF Sp. 3 mm. finitura grigio alluminio.

CERNIERE E BASETTE:

Metallo regolabili su 3 dimensioni con sistema di apertura assistita.

RIPIANI: Cristallo con reggipiani anti-ribaltamento.

MANIGLIA: Gola alluminio per elementi basi; push per pensili e colonne.

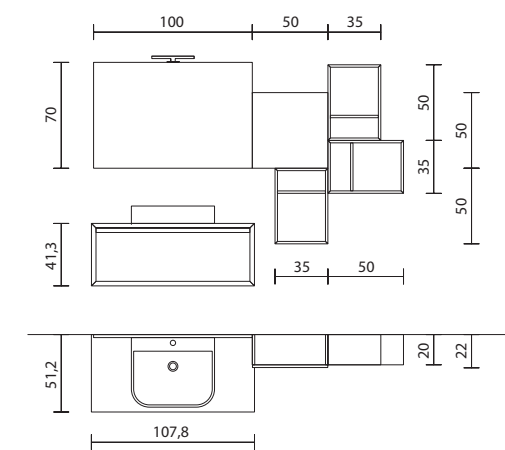

COMPOSIZIONE #Q2

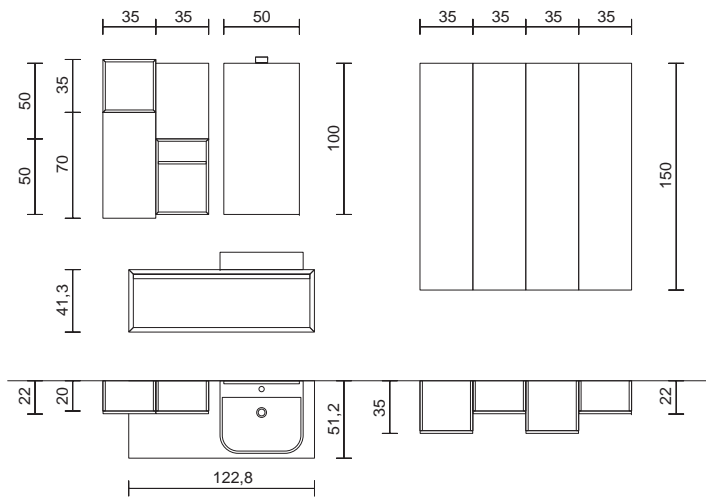

COMPOSIZIONE #Q520

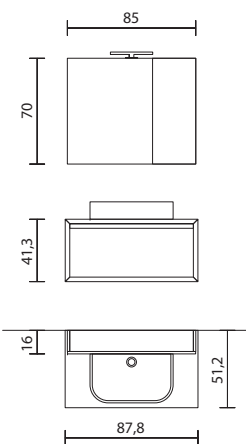

COMPOSIZIONE #Q521

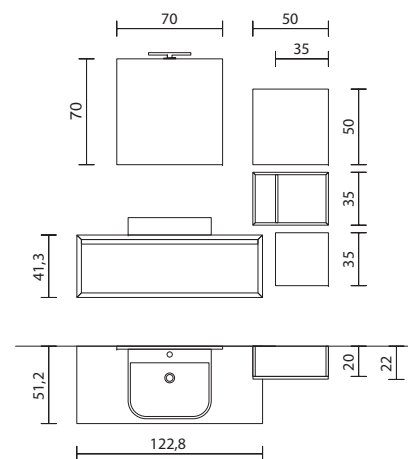

COMPOSIZIONE #Q522

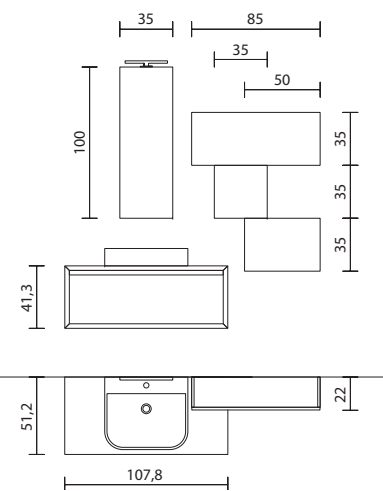
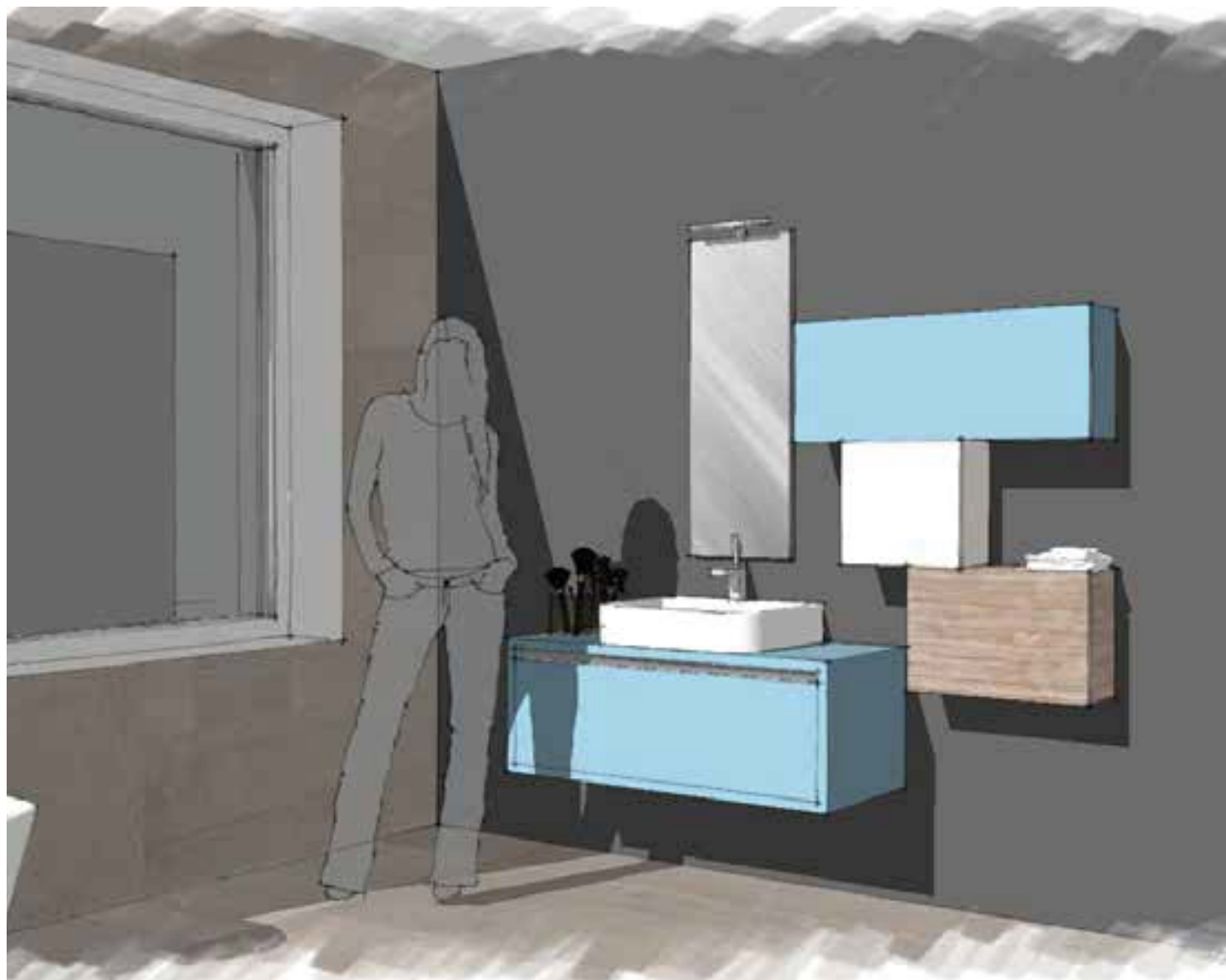

COMPOSIZIONE #Q523

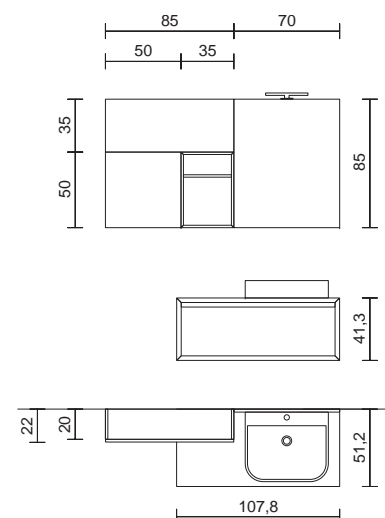

RIEPILOGO FINITURE -MOBILI-

A

TUTTO MELAMINICO



olmo naturale

B

SCOCCA MELAMINICO



olmo naturale

FRONTALI LACCATI OPACHI



PER LACCATURA LUCIDA MAGGIORAZIONE DEL +10%

C

TUTTO LACCATO OPACO



PER LACCATURA LUCIDA MAGGIORAZIONE DEL +10%

I colori qui riprodotti sono puramente indicativi essendo soggetti alla variazione cromatica della stampa.

RIEPILOGO FINITURE -ELEMENTI A GIORNO-

D

TUTTO MELAMINICO



olmo naturale gesso fango

E

TUTTO LACCATO OPACO



004_bianco	049_luce	048_basalto	025_antracite	026_nero	011_pergamon	017_torona	046_ghiaia
018_verde_mela	023_verde_oliva	065_verde_bosco	050_giada	021_moka	052_lavagna	047_terra	033_cacao
053_lago	045_oltremare	067_blu_navy	066_blu_sky	044_avio	051_angelo	055_fioridalia	061_malva
043_primula	010_lilla	030_fucsia	060_melanzana	022_rosso_bordeaux	013_rosso_cardinale	041_zucca	042_oca

I colori qui riprodotti sono puramente indicativi essendo soggetti alla variazione cromatica della stampa.

OPEN



Caratteristiche tecniche:

STRUTTURA & FRONTALI:

Pannelli in agglomerato di legno a basso contenuto di formaldeide in classe E1 nelle varie finiture.

BASI LAVABO: Melaminico Olmo naturale (interno e esterno)
Laccato opaco (interno e esterno).

PENSILI E COLONNE:

Esterno: Melaminico Olmo naturale (interno e esterno)
Laccato opaco (interno e esterno).

Interno: Nobilitato in finitura grigio alluminio;
(escluso frontali olmo in tinta).

ELEMENTI A GIORNO:

Melaminico Olmo naturale (interno e esterno)
Melaminico Gesso (interno e esterno)
Melaminico Fango (interno e esterno)
Laccato opaco (interno e esterno)

SCHIENE: MDF Sp. 3 mm. finitura grigio alluminio.

**CERNIERE E
BASETTE:**

Metallo regolabili su 3 dimensioni con sistema di apertura assistita.

RIPIANI: Cristallo con reggipiani anti-ribaltamento.

MANIGLIA: push per pensili e colonne.

COMPOSIZIONE #010

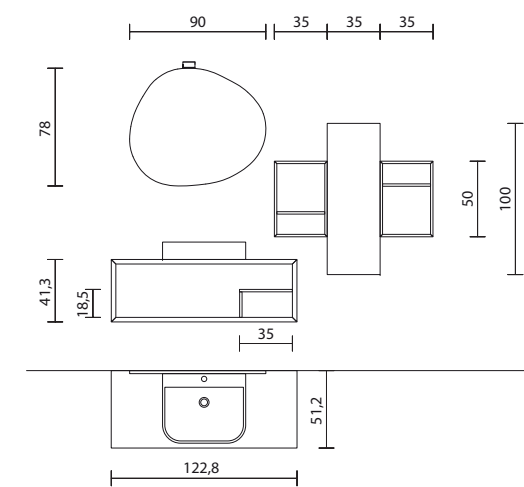

COMPOSIZIONE #O20

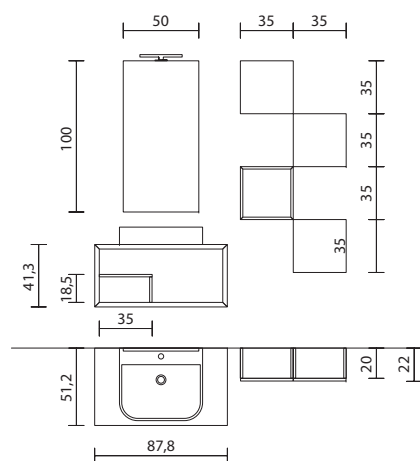

COMPOSIZIONE #0540

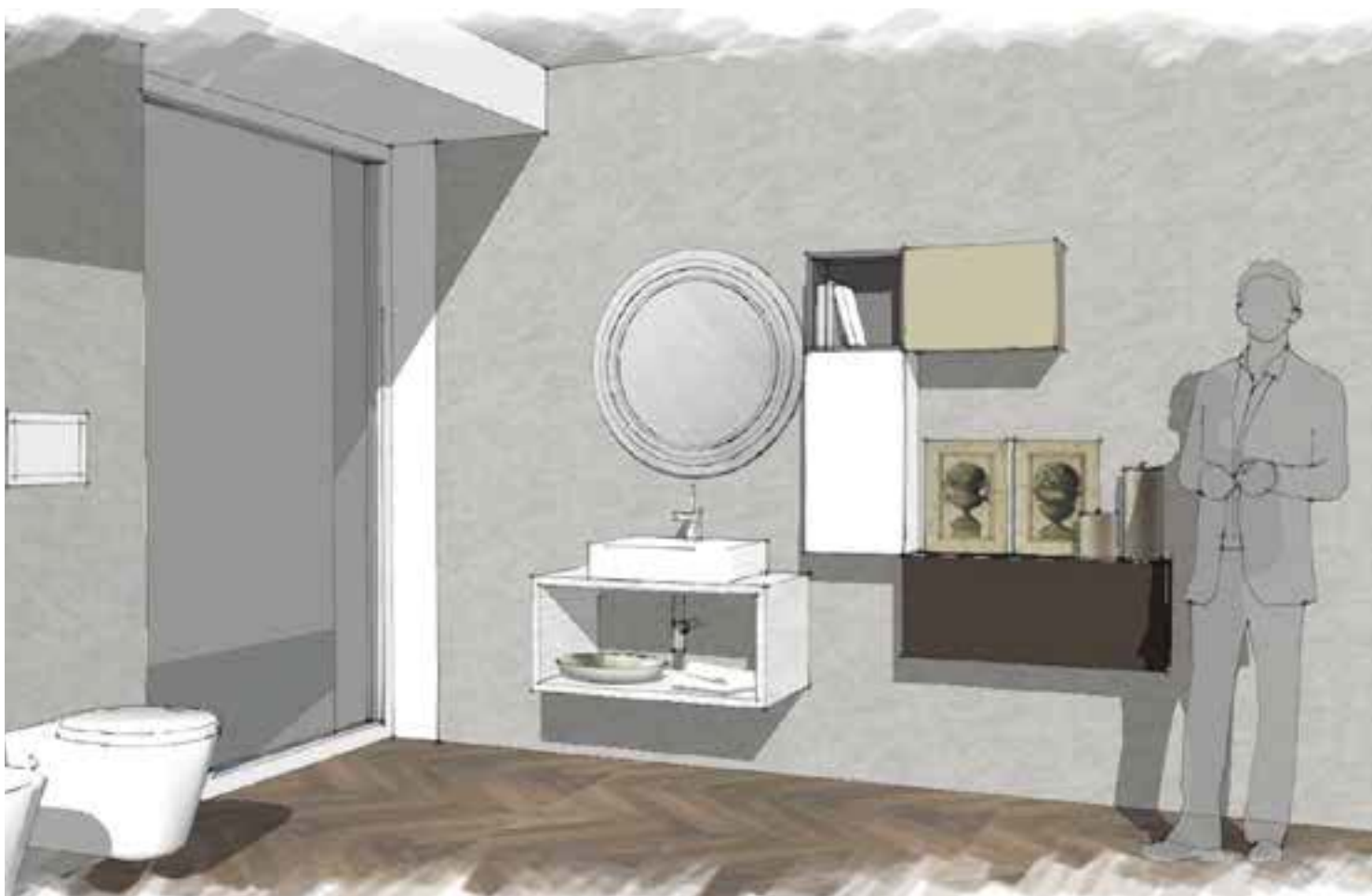

COMPOSIZIONE #0541

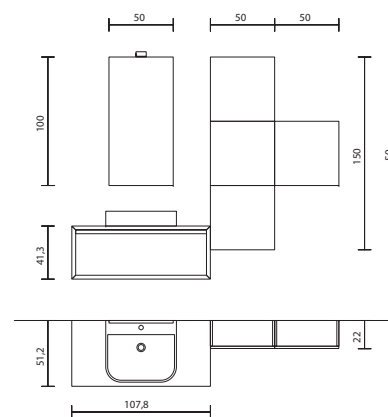
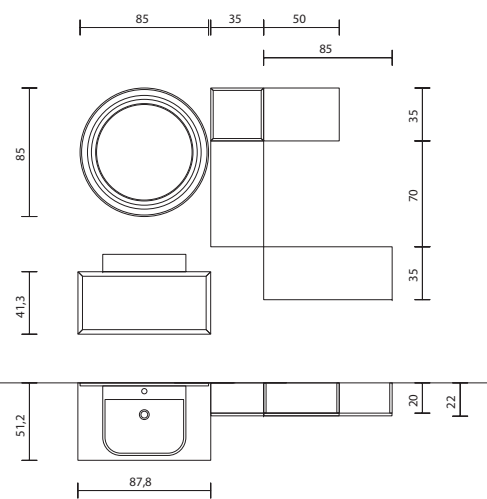

RIEPILOGO FINITURE -MOBILI-

A



TUTTO
MELAMINICO



C



TUTTO
LACCATO
OPACO



PER LACCATURA LUCIDA MAGGIORAZIONE DEL +10%

RIEPILOGO FINITURE -ELEMENTI A GIORNO-

D



TUTTO
MELAMINICO



E



TUTTO
LACCATO
OPACO





LAUNDRY

LAUNDRY



Caratteristiche tecniche:

STRUTTURA & FRONTALI

Pannelli in agglomerato di legno a basso contenuto di formaldeide in classe E1 nelle varie finiture.

Esterno: Melaminico Larice spazzolato bianco;
Melaminico Olmo naturale
Melaminico Gesso e Fango (solo pensili a giorno).

Interno: Nobilitato in finitura grigio alluminio;
(escluso frontali olmo in tinta).

CASSETTI

Estraibili in folding di colore grigio alluminio, con guide in metallo a scomparsa, regolabili a chiusura ammortizzata, dotati di fondo rivestito in PVC (totalmente idrorepellente).

A richiesta con sponde in metallo ad estrazione totale Hettich con chiusura ammortizzata.

SCHIENE: MDF Sp. 3 mm. finitura grigio alluminio.

CERNIERE E

BASETTE: Metallo regolabili su 3 dimensioni con chiusura ammortizzata o sistema di apertura assistita su pensili e colonne.

RIPIANI: Cristallo con reggipiani anti-ribaltamento.

MANIGLIA: Maniglie cromo passo 16-32 cm.

TOP

Pannelli in agglomerato di legno Sp. 3cm a basso contenuto di formaldeide in classe E1 nelle varie finiture.

Melaminico Olmo naturale
Laminato "Lava"
Laminato "Tavolato Grigio"

MENSOLE

Pannelli in agglomerato di legno Sp. 3cm a basso contenuto di formaldeide in classe E1 nelle varie finiture.

Melaminico Olmo naturale
Laminato "Lava"
Laminato "Tavolato Grigio"

n.b.: tutte le dimensioni presenti in questo listino si intendono nominali ed espresse in cm.

COMPOSIZIONE #L1

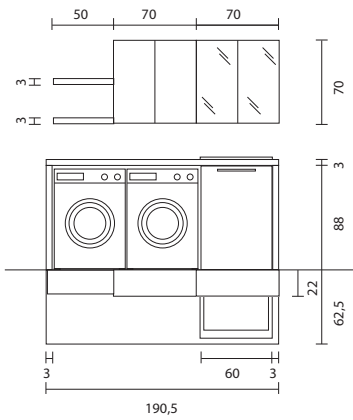

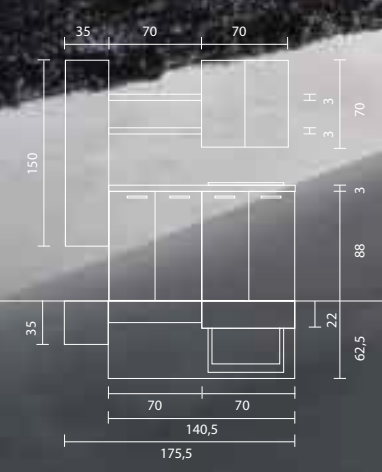

COMPOSIZIONE #L3



COMPOSIZIONE #L4



COMPOSIZIONE #L101

COMPOSIZIONE #L102

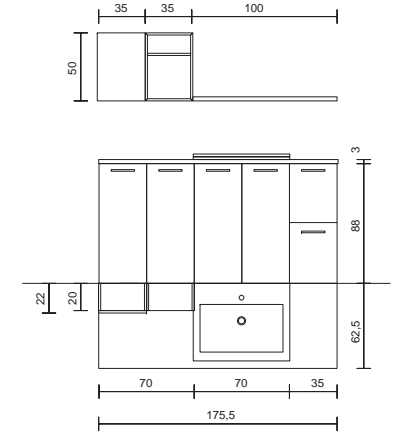
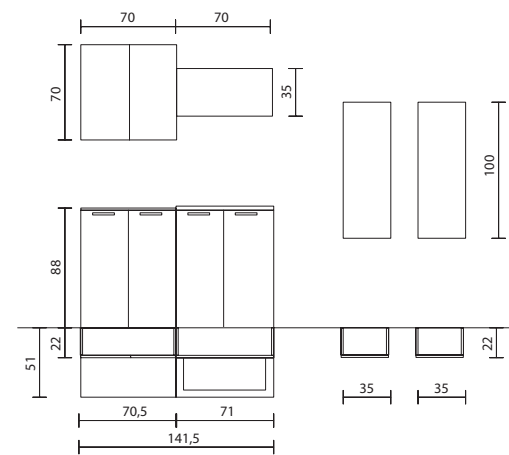

COMPOSIZIONE #L103

COMPOSIZIONE #L105

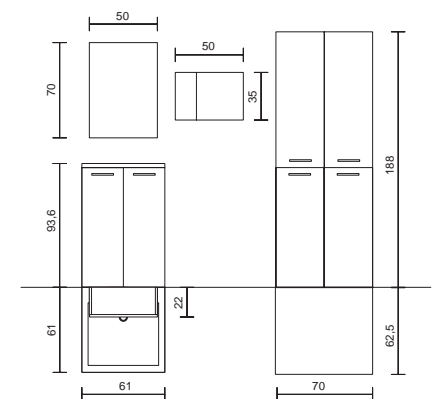
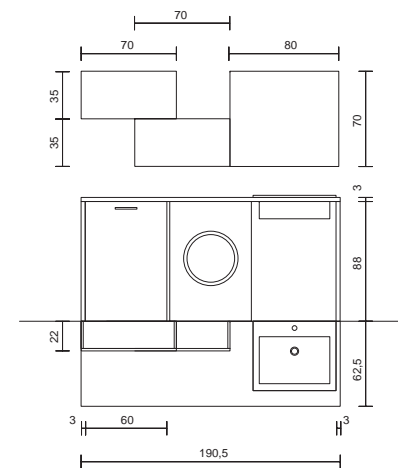

RIEPILOGO FINITURE

MOBILI

A



TUTTO
MELAMINICO



larice spazzolato bianco



olmo naturale

TOP E SPALLA SP. 3 CM

B



olmo naturale



lava

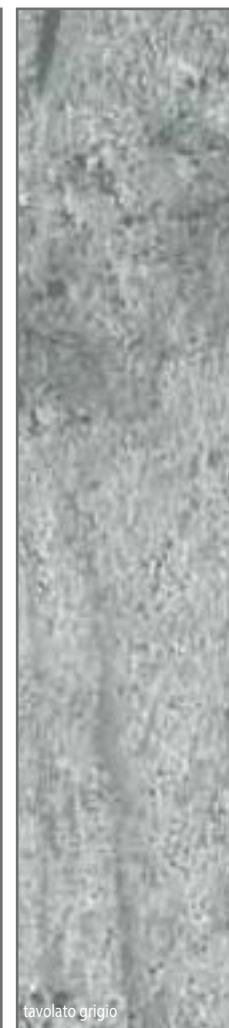

tavolato grigio

I colori qui riprodotti sono puramente indicativi essendo soggetti alla variazione cromatica della stampa.

RIEPILOGO FINITURE -ELEMENTI A GIORNO-

D



TUTTO
MELAMINICO



olmo naturale



gesso

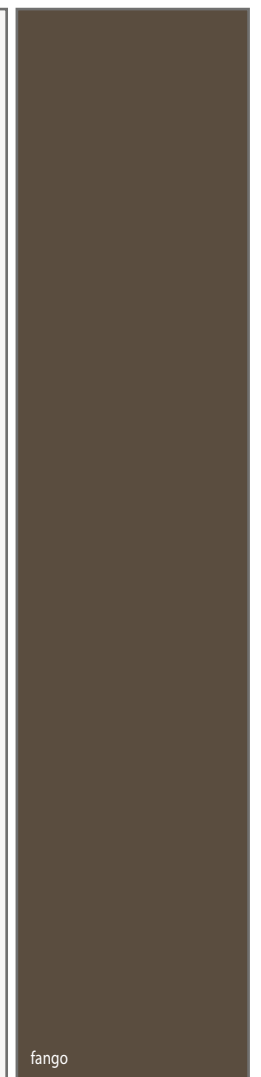

fango

E



TUTTO
LACCATO
OPACO



I colori qui riprodotti sono puramente indicativi essendo soggetti alla variazione cromatica della stampa.

Istruzioni

ALTEZZE FISSAGGIO BASI SOSPENSE

1- Determinare la distanza dal pavimento "h", considerando che la misura consigliata tra il bordo superiore del lavabo ed il pavimento "h" e' di 85 cm

DESCRIZIONE	ESEMPIO	CALCOLO
ALTEZZA MOBILE "M"	+50	+
ALTEZZA LAVABO "L"	+5	+
INGOMBRO	= 55,0	=
ALTEZZA TOTALE AL LAVABO	+85	+85
INGOMBRO	-55,0	-
DISTANZA DAL PAVIMENTO	=30,0	=

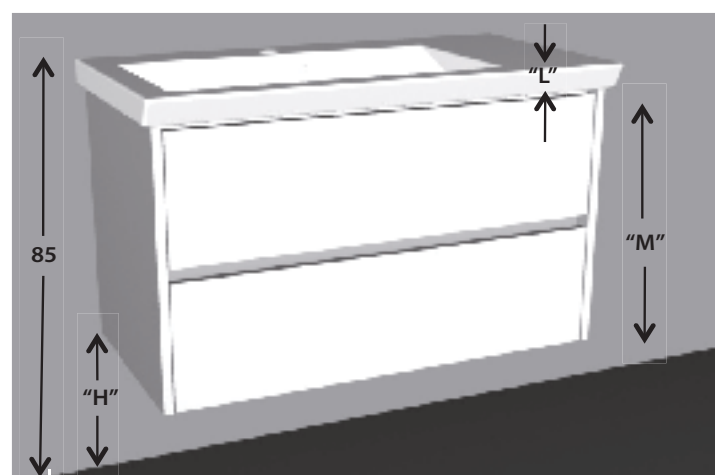

2- Posizionare le staffe angolari all'altezza determinata in precedenza verificando l'allineamento con l'ausilio di una livella attenendosi ai criteri espressi nella figura a lato

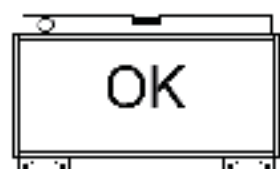

3- Spezzare la barretta di sostegno e predisporre i fissaggi alla parete in funzione alla posizione delle attaccaglie montate sul mobile



4- Aggiustare la Messa In bolla del mobile agendo sulla vite "A" e quindi accostare il mobile mediante la vite "B"



5- Fissare definitivamente la base lavabo al muro utilizzando i 2 fori predisposti per l'inserimento di 2 tasselli con relative viti



6- Per preservare il prodotto si raccomanda di sigillare tutte le aderenze con silicone neutro



VALIDITA'

Gli ordini sono assunti sempre e comunque salvo approvazione della Casa. Il presente listino annulla e sostituisce tutti i precedenti.

PREZZI E CONDIZIONI DI PAGAMENTO

I prezzi si intendono IVA esclusa, sono espressi in Euro e si intendono quali quotazioni al pubblico (con esclusione maggiorazioni laccatura tinta a campione).

DATI TECNICI

I dati tecnici del presente listino sono indicativi, si declina ogni responsabilità per eventuali inesattezze od errori in esso contenuti. Ci riserviamo inoltre la facoltà di apportare modifiche o migliorie ai nostri prodotti in qualsiasi momento, anche senza preavviso. Le misure sono espresse in cm.

ELEMENTI SPECIALI FUORI SERIE/FUORI MISURA

Tutte le richieste di prodotti con misure e caratteristiche fuori della norma del presente listino, vengono accettate con riserva da parte del nostro ufficio tecnico, che sarà comunque sempre a disposizione nel vagliare attentamente le esigenze proposte dalla particolare situazione. In caso di accettazione, il prezzo dovrà essere maggiorato del 40% salvo casi particolari in cui il prezzo sarà concordato di volta in volta.

TRASPORTO

Le merci viaggiano a rischio e pericolo dell'acquirente, anche se vendute franco destino.

Per importi netti IVA esclusa superiori a € 300,00 il trasporto è franco destino. Per imponibili inferiori ad Euro 300,00 verranno addebitati € 35,00 quale contributo spese trasporto. Eventuali danni causati dal trasporto dovranno essere immediatamente contestati al vettore. Anche nel caso di contestazioni, i pagamenti non possono essere sospesi.

CONSEGNA

I termini di consegna forniti dalla ditta costruttrice hanno valore puramente indicativo e non vincolante. Il documento di consegna firmato al momento dello scarico è considerato una dichiarazione di corrispondenza di quanto in esso elencato e del suo perfetto stato.

CONTESTAZIONI E RESI

Eventuali contestazioni sulla qualità e quantità della merce ricevuta dovranno essere notificate dal committente alla Ditta, esclusivamente mediante e-mail o fax entro 8 giorni dall'avvenuta consegna. Non sono comunque ammessi resi di merce non preventivamente autorizzati per iscritto dalla Ditta. La valutazione del reso verrà determinata presso la nostra sede dopo averne preso visione. Nessun risarcimento sarà riconosciuto al cliente, per errori imputabili alla casa fornitrice, salvo, la sostituzione degli elementi sbagliati o difettati. Non verrà accettata, in nessun caso, la restituzione di elementi speciali fuori serie. Anche nel caso di contestazione tempestiva i pagamenti non possono essere sospesi. Il ritardato pagamento anche di una sola rata dà diritto alla fornitrice di richiedere l'integrale pagamento con l'addebito degli interessi di mora a la immediata risoluzione dei contratti.

INSTALLAZIONE DEL PRODOTTO

E' importante che l'installazione venga eseguita da persone realmente competenti; si declina ogni responsabilità per errati montaggi.

GARANZIE

La Ditta fornisce la garanzia limitata ai prodotti di propria fabbricazione, quando non sussistono condizioni di errata installazione, cattivo uso e cattiva manutenzione.

FORO COMPETENTE

Per qualsiasi controversia è competente il foro di Monza - MB - Italia.

(Ai sensi della legge 126/1991 e D.M. n° 101 del 08/02/1997 regolamento d'attuazione)

Denominazione Merceologica del Prodotto: Mobili per BAGNO

Struttura in essenza:

Pannello di particelle di legno in classe E1 spessori 16-30 mm

Struttura laccata:

Pannello di particelle di legno in classe E1 spessori 16-30 mm, laccato con vernice poliuretana.

Frontali essenza:

Pannello di particelle di legno in classe E1 spessori 16-18 mm.

Frontali laccato:

Pannello di particelle di legno in classe E1 spessori 16-18 mm, laccato con vernice poliuretana.

Schiene:

Pannello di fibre di legno come definito e classificato dalla norma UNI EN 316, finitura sintetica di colore grigio.

Cassetti:

Estraibili in folding di colore grigio con guide in metallo regolabili e chiusura ammortizzata, fondo in mdf da 3 mm rivestito in polimerico.

Cassetti Opzionali:

Fondo e retro in pannello di particelle di legno come definito e classificato dalla norma UNI EN 309. Spondine in metallo con guide ad estrazione totale e chiusura ammortizzata.

Ripiani interni:

In cristallo spessore 5 mm.

Bordi:

In ABS sp. 0,6 o 1 mm..

Imballi:

In cartone riportante tutti i simboli che contraddistinguono il riciclaggio dei medesimi.

ECOLOGIA E RICICLAGGIO:

- Astenersi dalla combustione di qualsiasi parte del mobile.
- Non disperdere il mobile o sua parte nell'ambiente.
- Al termine del suo utilizzo affidarlo all'azienda comunale di smaltimento o riciclaggio dei componenti legnosi.

ISTRUZIONI PER L'USO E LA MANUTENZIONE:

La pulizia delle superfici va eseguita con panni o attrezzi non abrasivi o corrosivi, utilizzando prodotti specifici per la pulizia presenti in commercio indicati per la pulizia di superfici delicate o legnose che non contengano basi di acetone, ammoniaca, diluente o agenti solventi o abrasivi. Il prodotto non richiede particolari precauzioni, si raccomanda tuttavia di non sottoporlo ad eccessiva umidità o liquidi in genere o fonti di calore eccessive.

Pannello Ecologico è il marchio di qualità che garantisce il nostro grande impegno nei confronti della natura. Da oltre venti anni i nostri standard tecnologici e qualitativi sono stati supportati da costante ricerca che ci ha portato a creare un prodotto sicuro con materiali alternativi, grazie all'utilizzo di materiali atossici, a basso contenuto di formaldeide nel rispetto della normativa europea vigente E1.